



# Normen ABC

## F: Formatnormen

Video-Lecture  
von **Prof. Dr.-Ing. Paul R. Melcher**

Hochschul- und Kreisbibliothek  
Bonn-Rhein-Sieg

Aufgenommen im One Button Recording Studio



Diese Präsentation steht unter der Lizenz CC BY-SA 4.0  
(<https://creativecommons.org/licenses/by-sa/4.0/legalcode>). Alle Logos sowie das Folienlayout sind von dieser  
Lizenz ausgenommen. Einige Bilder/Abbildungen sind eigenständig lizenziert. Die Lizenzangaben befinden  
sich dann an den einzelnen Elementen.





**1**

**Welche Formate  
sind genormt?**

**2**

**Praxisbeispiel  
Papierformate**







# 1 Welche Formate sind genormt?

# 1 Viele Formate sind genormt, beispielsweise:

## A: Audioformate: MP3, AAC, WAV

(MPEG-1 Audio Layer III),

AAC (Advanced Audio Coding)

WAV (Waveform Audio File Format)

## B: Bildformate: JPEG, PNG, GIF, TIFF

JPEG (Joint Photographic Experts Group)

PNG (Portable Network Graphics),

GIF (Graphics Interchange Format)

TIFF (Tagged Image File Format)

## C: Codierungsstandards: GSM, CDMA, LTE

GSM (Global System for Mobile Communications),

CDMA (Code Division Multiple Access)

LTE (Long-Term Evolution) für Mobilfunknetze

...

## M: Medienaufnahme und Wiedergabeformate

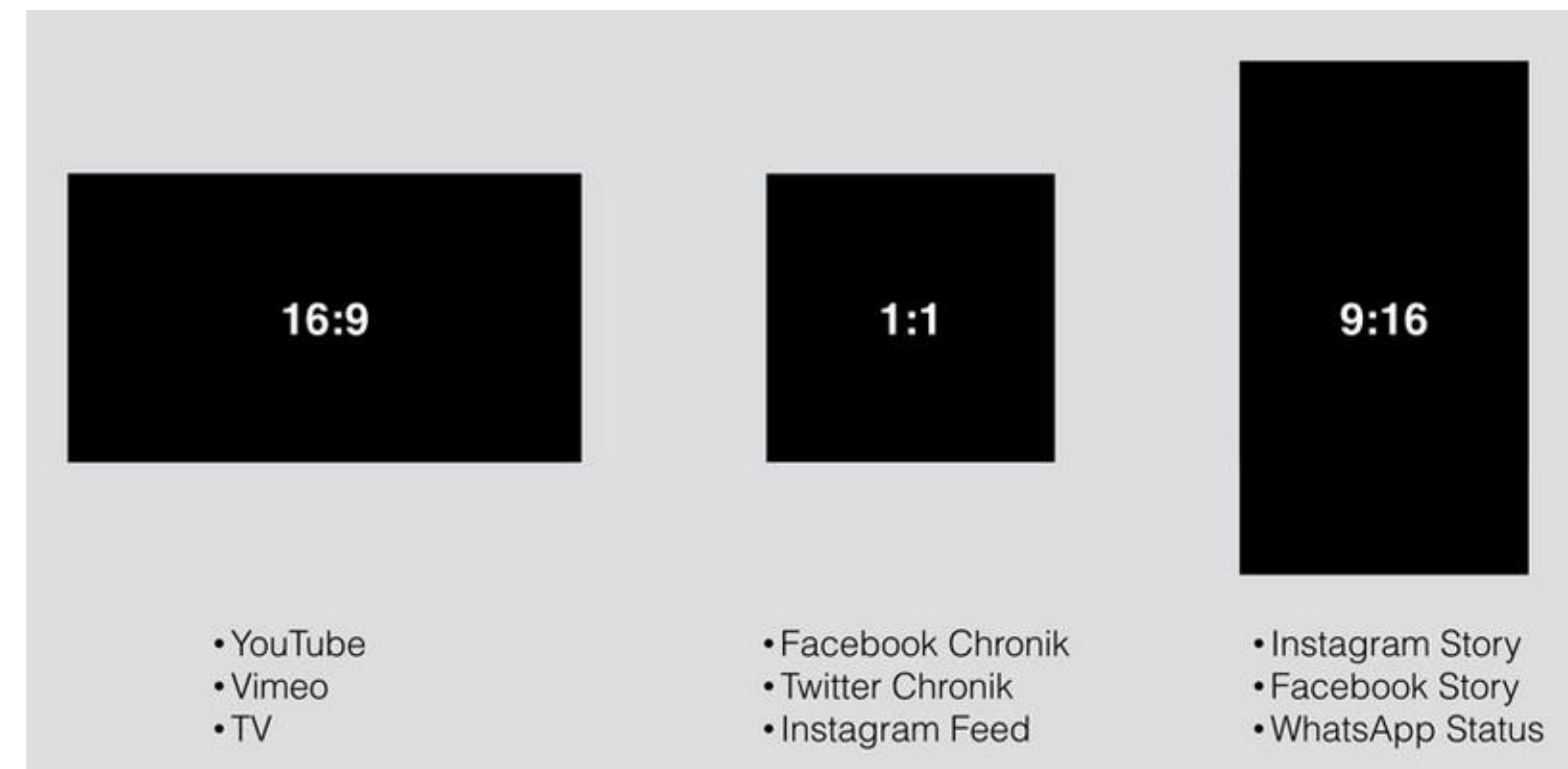

Usw. ...



# 2 Praxisbeispiel Papierformate

# 2.1 Praxisbeispiel: DIN EN ISO 216 : 2007

„Schreibpapier und bestimmte Gruppen von Drucksachen-Endformate“



Tabelle 1 — Hauptreihe der Endformate (ISO-A-Reihe)

Benennung	Abmessungen mm
A0	841 × 1 189
A1	594 × 841
A2	420 × 594
A3	297 × 420
<b>Format DIN A4</b>	<b>210 × 297</b>
A5	148 × 210
A6	105 × 148
A7	74 × 105
A8	52 × 74
A9	37 × 52
A10	26 × 37

**Vorteil: Weltweit einheitliche Papierformate!**

# 2.2 Briefumschläge (B) und Couvert (C) Formate

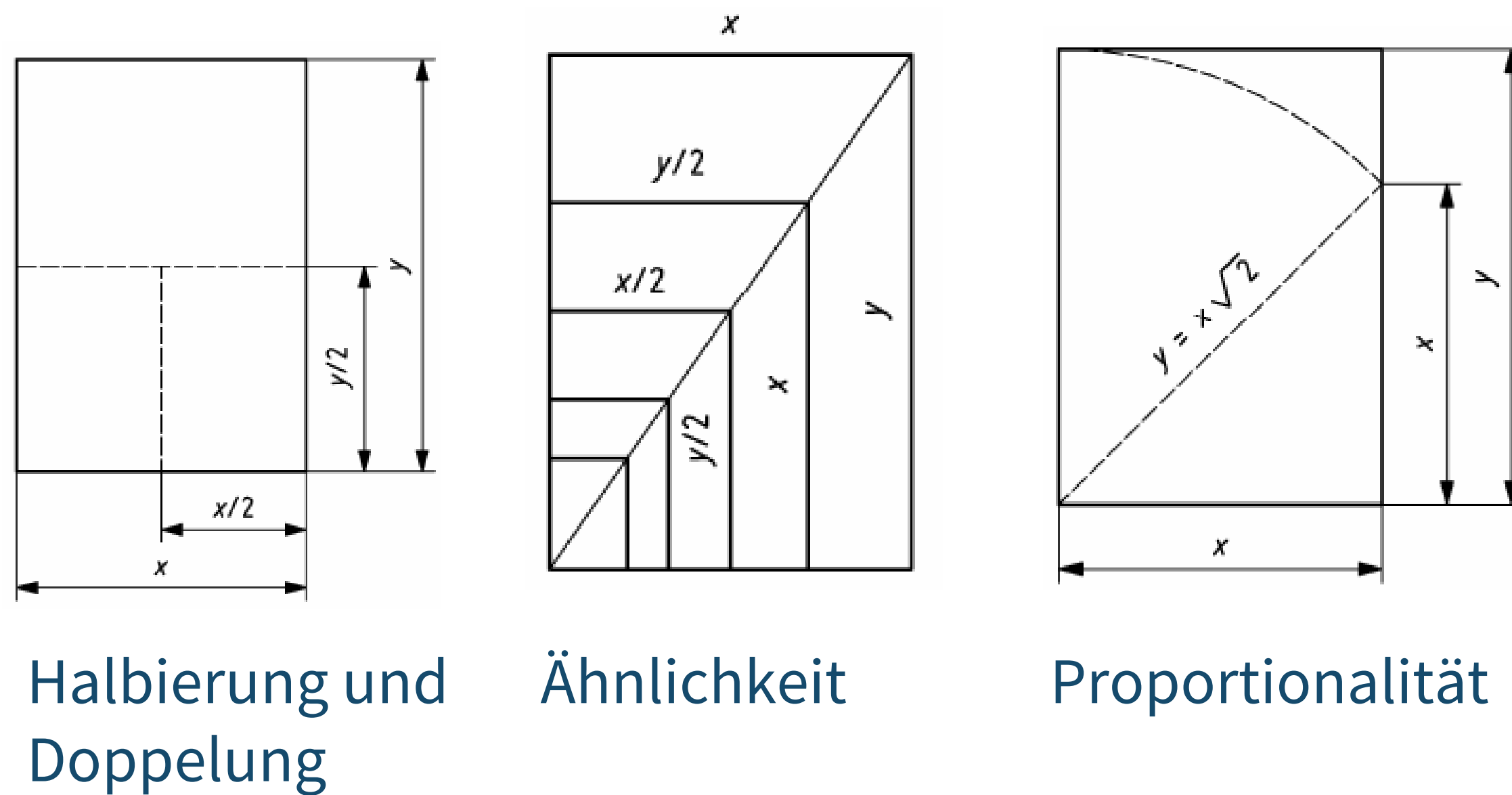
DIN A4 zweifach gefaltet

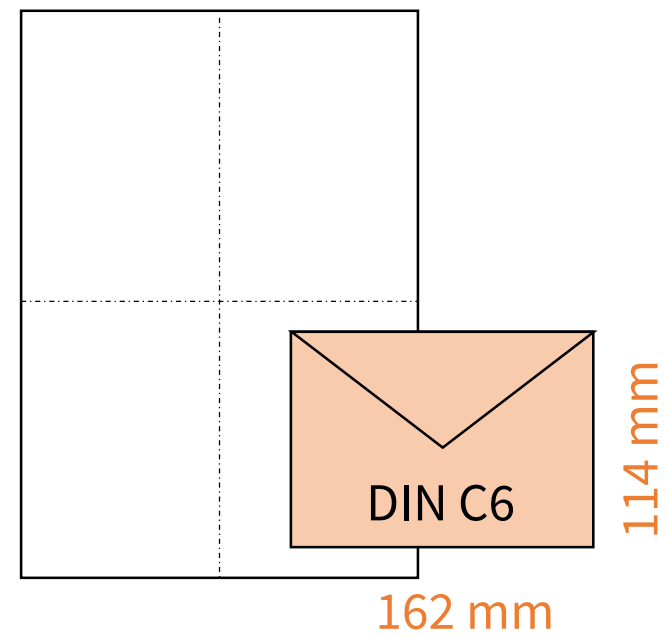

DIN A4 zweifach gefaltet

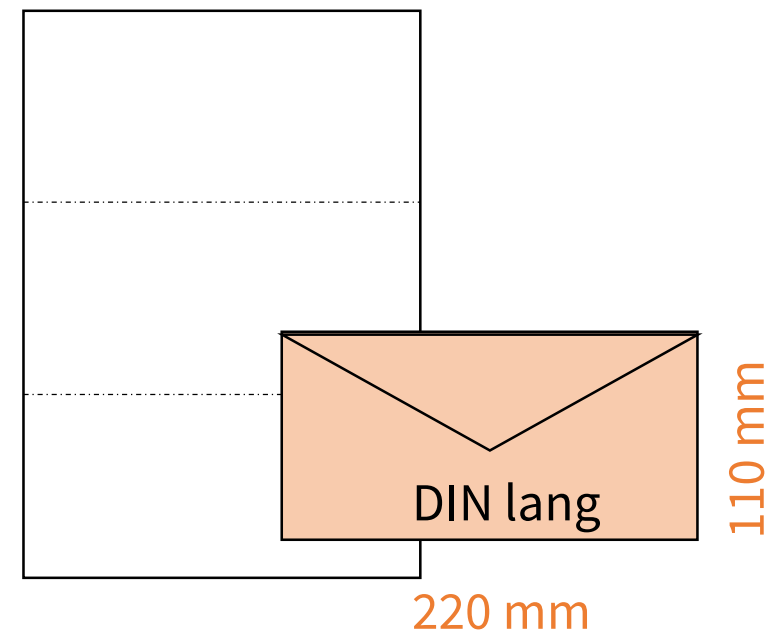

DIN A4 zweifach gefaltet

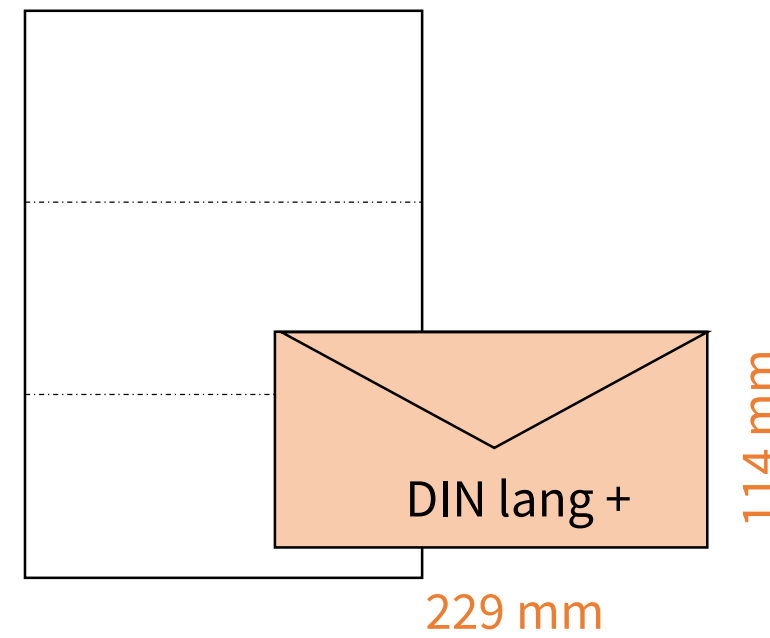

DIN A4 zweifach gefaltet

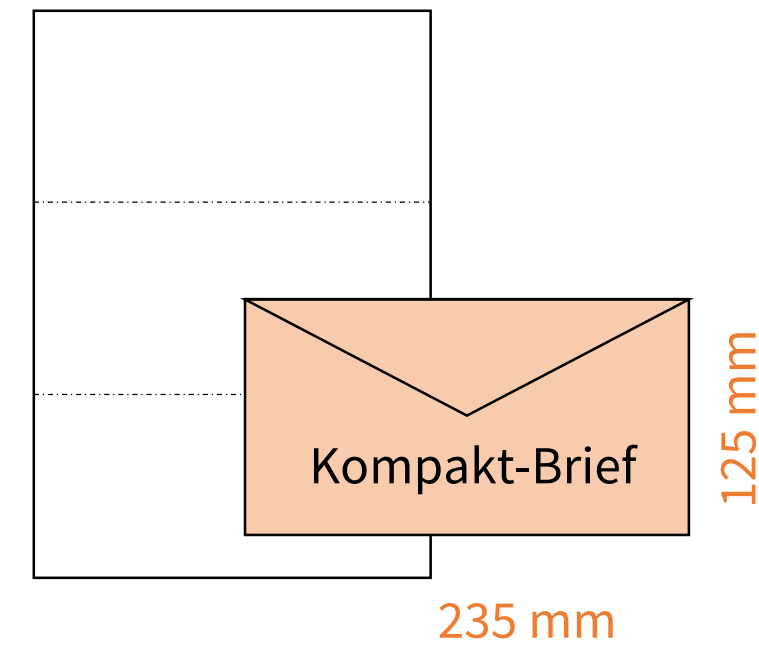

DIN A4 einfach gefaltet

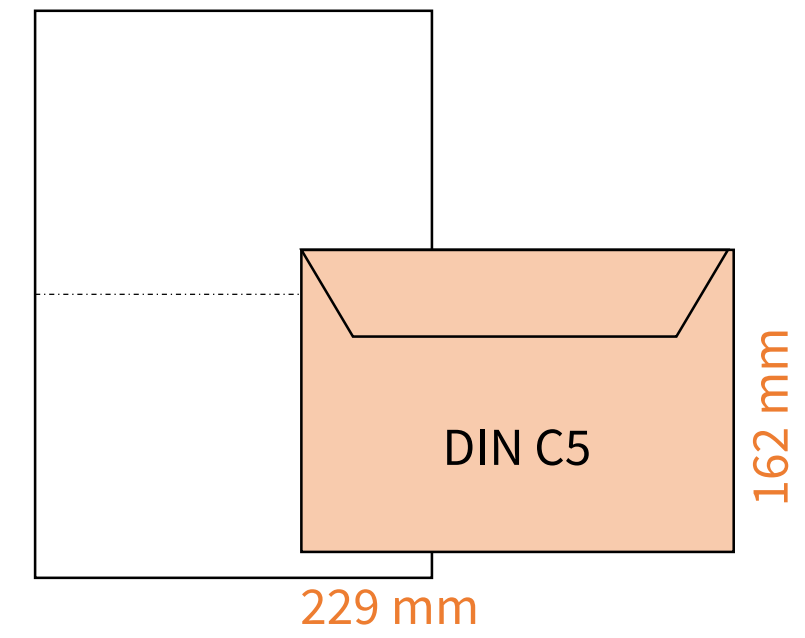

DIN A4 einfach gefaltet

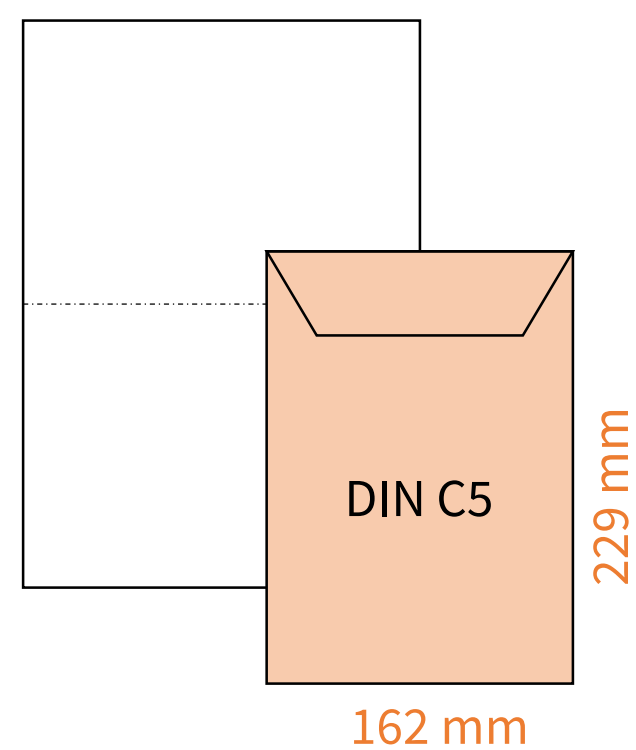

DIN A4 einfach gefaltet

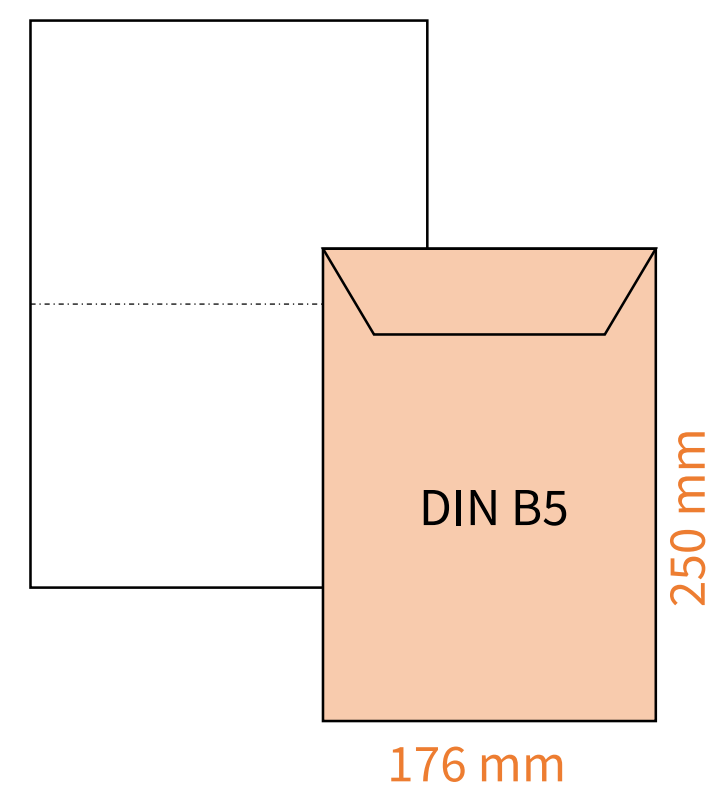

DIN A4 nicht gefaltet

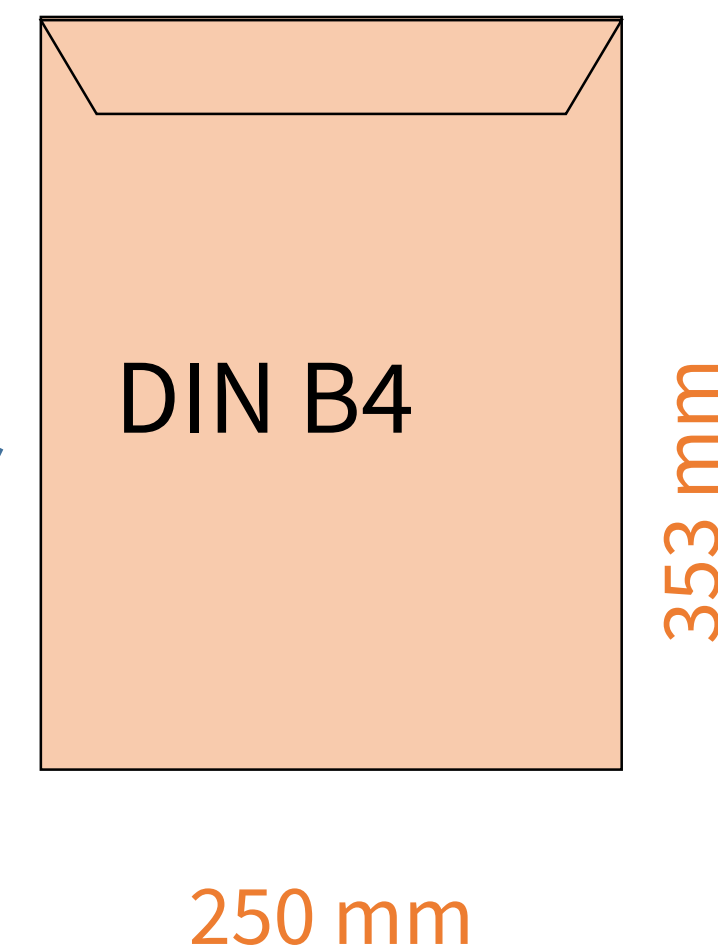
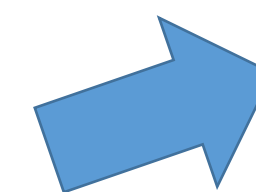
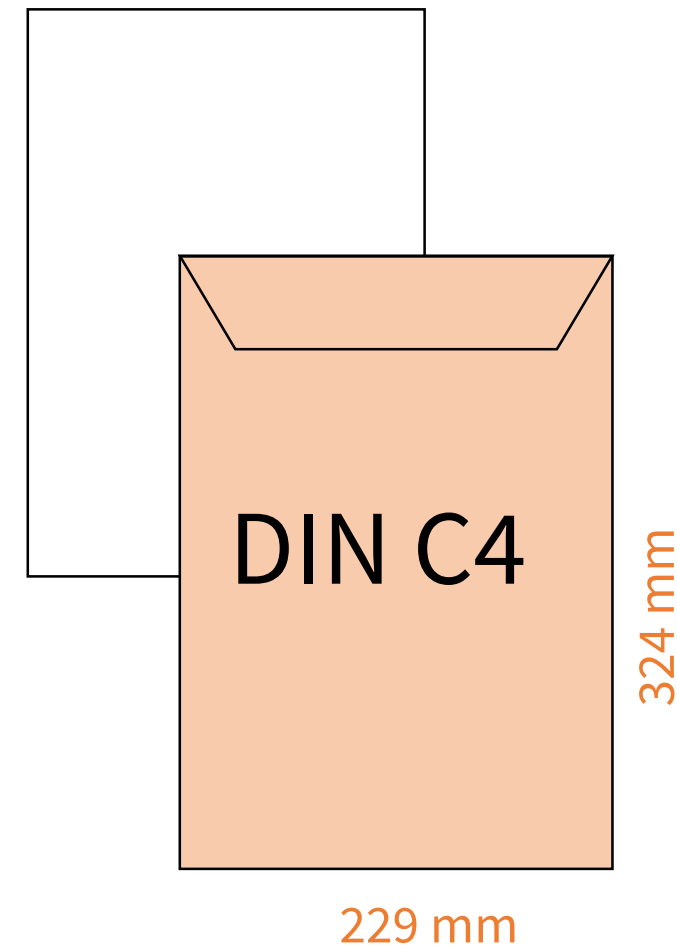

# Quellenangaben:

DIN EN ISO 216: „Schreibpapier und bestimmte Gruppen von Drucksachen-Endformate“ Beuth-Verlag, Berlin: 2007.

Beuth-Normenverlag: [www.beuth.de](http://www.beuth.de)

Beuth-Normendatenbank: [www.nautos.de](http://www.nautos.de)

Siehe Video B:  
Beschaffung von  
Normen





# Übersicht des Normen ABC's

A: Arten von Normen

B: Bedeutung & Beschaffung von Normen

C: CE-Kennzeichnung

D: Die DIN-Norm, die alle kennen sollten

E: Entstehung von DIN-Normen

✓ F: Formatnormen

...

...

Z: Zertifizierungsnormen



# Viel Freude mit dem Normen-ABC

## **KONTAKT**

Prof. Dr.-Ing. Paul R. Melcher

[paul.melcher@h-brs.de](mailto:paul.melcher@h-brs.de)